



**Klipsch**<sup>®</sup>  
REFERENCE  
**R-41PM and R-51PM**

## СОДЕРЖАНИЕ

- 2 - СОДЕРЖИМОЕ УПАКОВКИ
- 4 - ПРАВАЯ КОЛОНКА (АКТИВНАЯ)
- 6 - НАСТРОЙКИ
- 7 - ПОДКЛЮЧЕНИЯ – ТЕЛЕВИЗОР
- 8 - ПОДКЛЮЧЕНИЯ – КОМПЬЮТЕР
- 9 - ПОДКЛЮЧЕНИЯ – ПРОИГРЫВАТЕЛЬ
- 10 - ПУЛЬТ ДУ
- 12 - БЕСПРОВОДНАЯ ТЕХНОЛОГИЯ *BLUETOOTH®*
- 14 - ВЫХОД САБВУФЕРА
- 14 - СВЕТОДИОДНЫЙ ИНДИКАТОР ИСТОЧНИКА
- 15 - ВЫБОР ИСТОЧНИКА
- 15 - УХОД И ОЧИСТКА
- 16 - ЭКВАЛАЙЗЕР БАСОВ
- 18 - ВОЗВРАТ К ЗАВОДСКИМ НАСТРОЙКАМ
- 19 - ОТКЛЮЧЕНИЕ АВТОМАТИЧЕСКОГО ЗАПУСКА В РЕЖИМЕ ОЖИДАНИЯ
- 20 - КОДЫ ДИСТАНЦИОННОГО УПРАВЛЕНИЯ
- 21 - УСТРАНЕНИЕ НЕПОЛАДОК

## СОДЕРЖИМОЕ УПАКОВКИ

CONTENU • CONTENIDO • INHALT • CONTENUTO • CONTEÚDO • 目錄 • الع

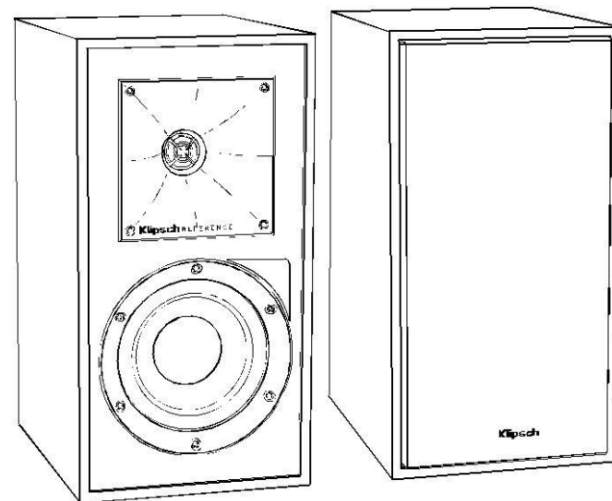

Колонки (2)

### Колонки (2)

Enceintes (2)  
Altavoces (2)  
Lautsprecher (2)  
Altoparlanti (2)  
Caixas acústicas (2)  
音箱 (2)  
عت الطيب



Пульт ду

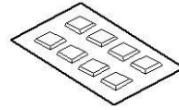

Резиновые ножки

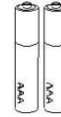

Батарейки

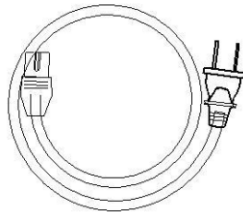

Сетевой шнур  
питания

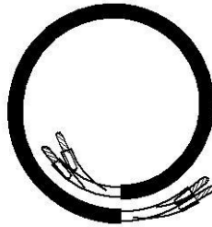

Акустический  
кабель

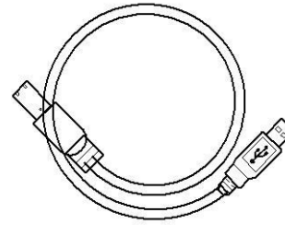

Кабель USB (A to B)

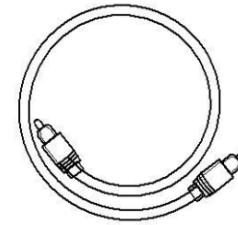

Оптический цифровой  
кабель

(Только R - 51PM)

<p><b>Пульт ду</b></p> <p>Télécommande Control remoto Fernbedienung Telecomando Controlle remoto 遥控器 جهاز تحي</p>	<p><b>Резиновые ножки</b></p> <p>Pieds en caoutchouc Patas de goma Gummifüßchen Piedini di gomma Pés de borracha 橡胶脚垫 طبخ يّ طابوق</p>	<p><b>Батарейки</b></p> <p>Les Piles Pilas Batterien Baterias Batterie 电池 جطاريّت</p>	<p><b>Сетевой шнур питания</b></p> <p>Cordon d'alimentation principal Cordón principal de alimentación Hauptnetzkaebel Cavo di alimentazione principale Cabo de alimentação principal 主电源线 ي والطبخ الرنيط ص</p>	<p><b>Акустический кабель</b></p> <p>Fil d'enceinte Cable de altavoz Lautsprecherkabel Cavo altoparlante Cabo para caixa acústica 音箱导线 عج و الطبخ ص</p>	<p><b>Кабель USB</b></p> <p>Câble USB Cable USB USB-Kabel Cavo USB Cabo USB USB 电缆 USB ّجب</p>	<p><b>Оптический цифровой кабель</b></p> <p>Câble optique numérique Cable óptico digital Optisches Digitalkabel Cavo ottico digitale Cabo ótico digital 光纖線 بح ّ الجسر ّجب الرّم</p>
---	--	---	--	---	--	--

# ПРАВАЯ КОЛОНКА (АКТИВНАЯ)

ENCEINTE DROITE (ACTIVE) • ALTAVOZ DERECHO (ACTIVO) • RECHTER LAUTSPRECHER (AKTIV) • ALTOPARLANTE DESTRO (ATTIVO) • CAIXA ACÚSTICA DIREITA (ATIVA) • 右音箱 (有源) • ع العنبى النى بطح:

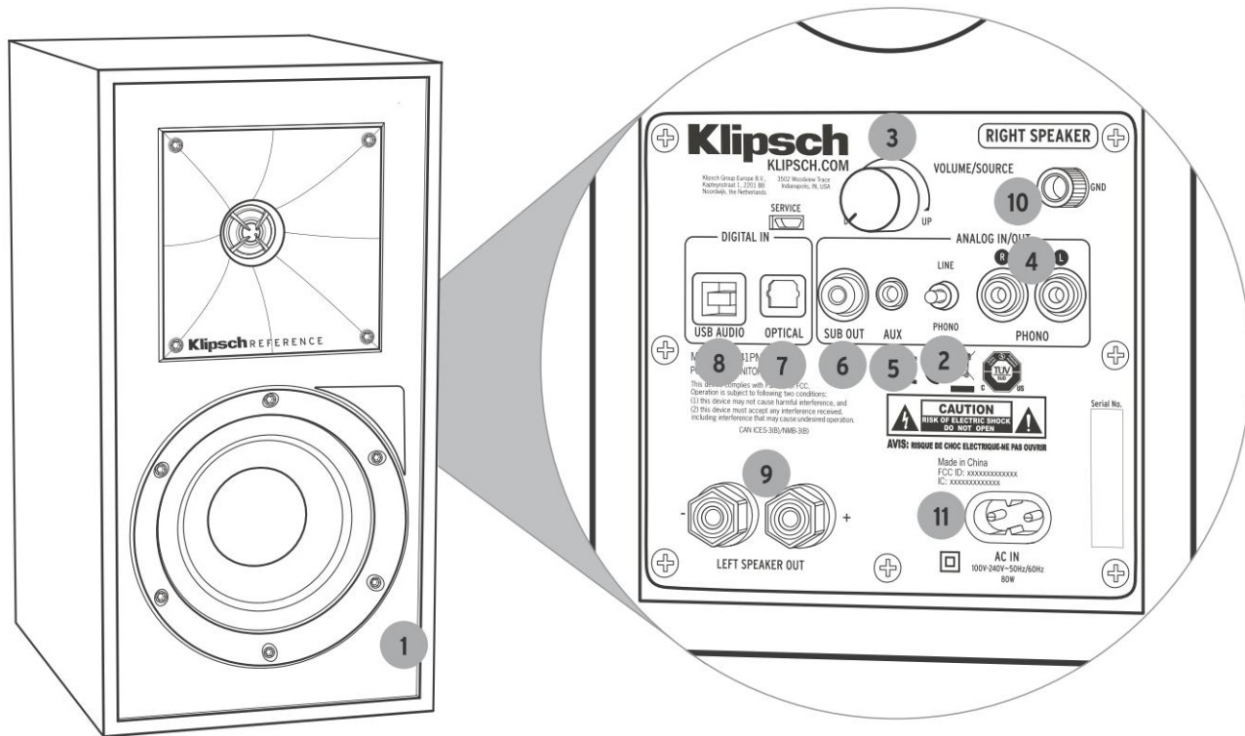

<p><b>1</b> <b>Светодиодный индикатор источника</b> Indicateur de source à DEL Indicador LED de fuente LED-Quellenanzeige Spia LED sorgente audio LED indicador de fonte LED 源指示灯 LED إينتر أصدّر</p>	<p><b>2</b> <b>Переключатель входов: граммофонный/линейный</b> Interrupteur Phono/Ligne Conmutador de tocadiscos y línea Phono/Line-Schalter Selettore phono/linea Chave fonolinha 唱机/线路开关 الخطف الصو جف ف</p>	<p><b>3</b> <b>Регулятор уровня/источника</b> Commande Volume/Source Control de volumen y fuente Regler Lautstärke/Quelle Comando volume/sorgente audio Control de volume/fonte 音量/源控制 الصدرت وى الصوت جف ف</p>	<p><b>4</b> <b>Phono-входы</b> Entrées phono Entradas de tocadiscos Phono-Eingänge Ingressi phono Entradas fono 唱机输入 ت الصوت دخاى</p>	<p><b>5</b> <b>AUX-вход (3,5 мм)</b> Entrée auxiliaire de 3,5 m Entrada auxiliar de 3.5 mm 3,5-mm-AUX-Eingang Ingresso ausiliario da 3,5 mm Entrada auxiliar de 3,5 mm 辅助 3.5mm 输入 فدخال اصنى 3.5</p>
---	--	---	---	---

<p><b>6</b> <b>Выход сабвуфера</b> Sortie du haut-parleur d'extrêmes graves Salida de subwoofer Subwoofer-Ausgang Uscita subwoofer Saída para subwoofer 低音炮输出 ت اُصغ الصو فخر ب</p>	<p><b>7</b> <b>Оптический вход</b> Connexion Optique Conexión óptica Optische Verbindung Connessione Ottica Conexão ótica 数字光纤连接 ي دُغ تصر</p>	<p><b>8</b> <b>Audio вход USB</b> Entrée USB Entrada de audio USB USB-Audio-Eingang Ingresso audio USB Entrada de áudio USB USB 音频输入 ت دُغ صو USB</p>	<p><b>9</b> <b>Разъем для левой колонки</b> Borne d'enceinte gauche Terminal de altavoz izquierdo Linker Lautsprecherterminal Terminale altoparlante sinistro Terminal da caixa acústica esquerda 左音箱端子 عج اليسرى ف طر توصي الطب</p>
---	--	---	--

<p><b>10</b> <b>Винтовая клемма заземления</b> Borne de la vis de raccord à la terre Terminal de tornillo de conexión a tierra Erdungsanschluss Terminale a vite di messa a terra Terminal de parafuso terra 接地螺钉端子 أرضيت توصي طار ال ف طر</p>	<p><b>11</b> <b>Разъем для сетевого шнура</b> Entrée du secteur Entrada principal de corriente Netzeingang Spina di alimentazione Entrada de energia elétrica 市电接入口 ي التيار الربط دُغ</p>
--	--

# НАСТРОЙКА

INSTALLATION • CONFIGURACIÓN • SETUP • INSTALLAZIONE • INSTALAÇÃO • 设置 • 安装

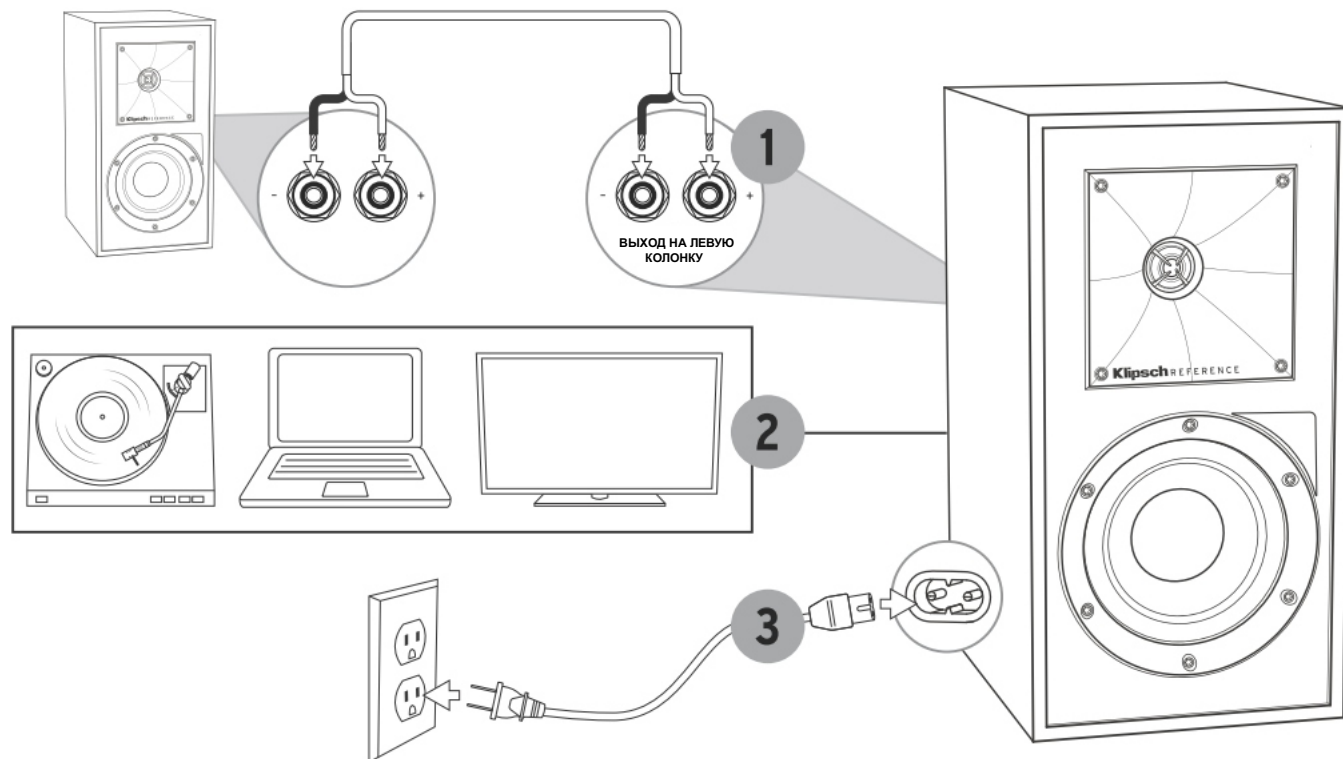

# ПОДКЛЮЧЕНИЯ - ТЕЛЕВИЗОР

CONNEXIONS – TV • CONEXIONES DEL TELEVISOR • ANSCHLÜSSE – TV • CONNESSIONI – TV • CONEXÕES – TV • تڤيڤ – سڤيف ال – 连接 – 电视

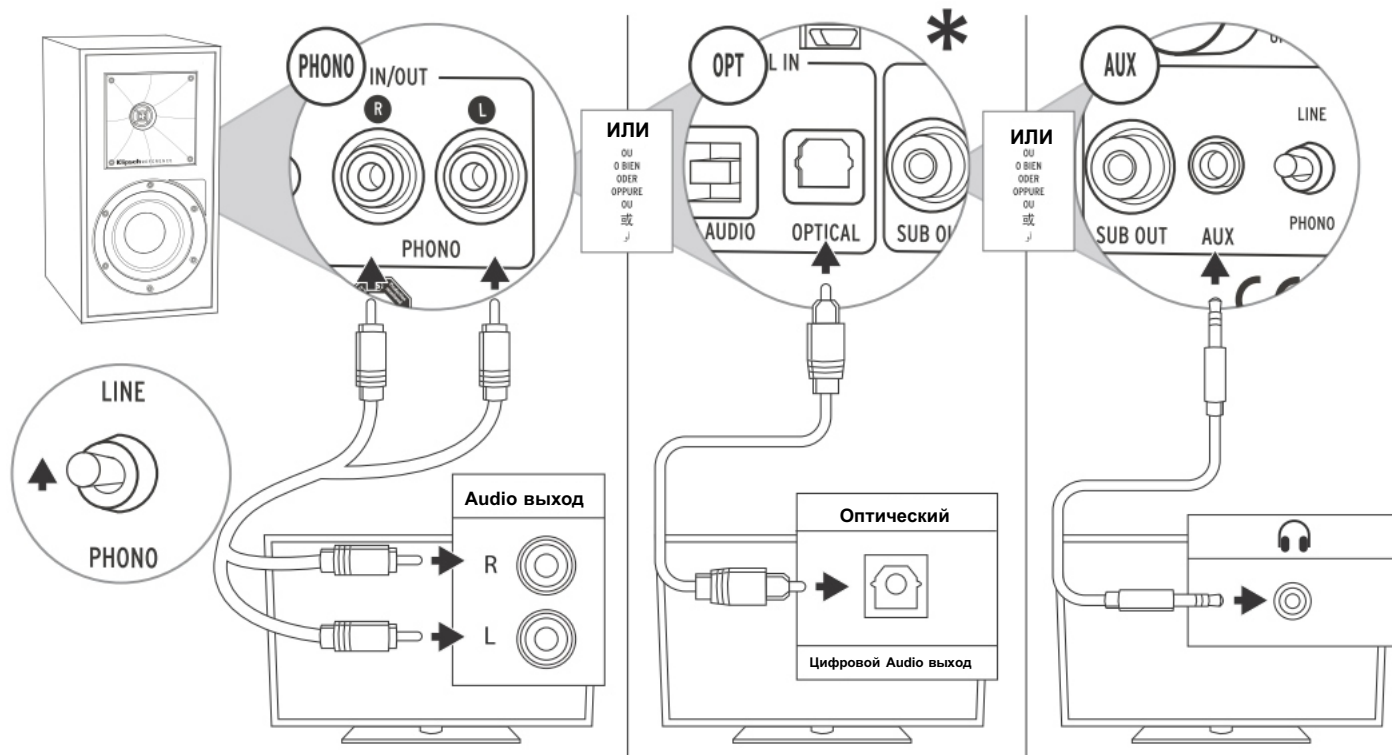

\* Ваш телевизор необходимо перевести в режим PCM (или только стерео)

\* Votre télévision devra être réglée sur la sortie MIC (Modulation d'impulsion codée) (ou stéréo seulement) \* Su televisor debe fijarse en PCM (o Solo estéreo) \* Ihr Fernseher muss auf PCM (oder Nur Stereo) eingestellt sein \* Il televisore deve essere impostato su PCM (o solo stereo)

\* A TV precisa ser configurada para PCM (ou apenas estéreo) \* 需要将您的电视设置为 PCM (或仅设置为“立体声”) \* ستين ضبط سڤيف التڤيڤ بڤيڤي PCM (أو رڤيت طڤ فقط)

# ПОДКЛЮЧЕНИЯ - КОМПЬЮТЕР

CONNEXIONS – ORDINATEUR • CONEXIONES DE LA COMPUTADORA • ANSCHLÜSSE – COMPUTER • CONNESSIONI – COMPUTER • CONEXÕES - COMPUTADOR • 连接 – 计算机 • تيار و صفت ال - تيار و صفت ال

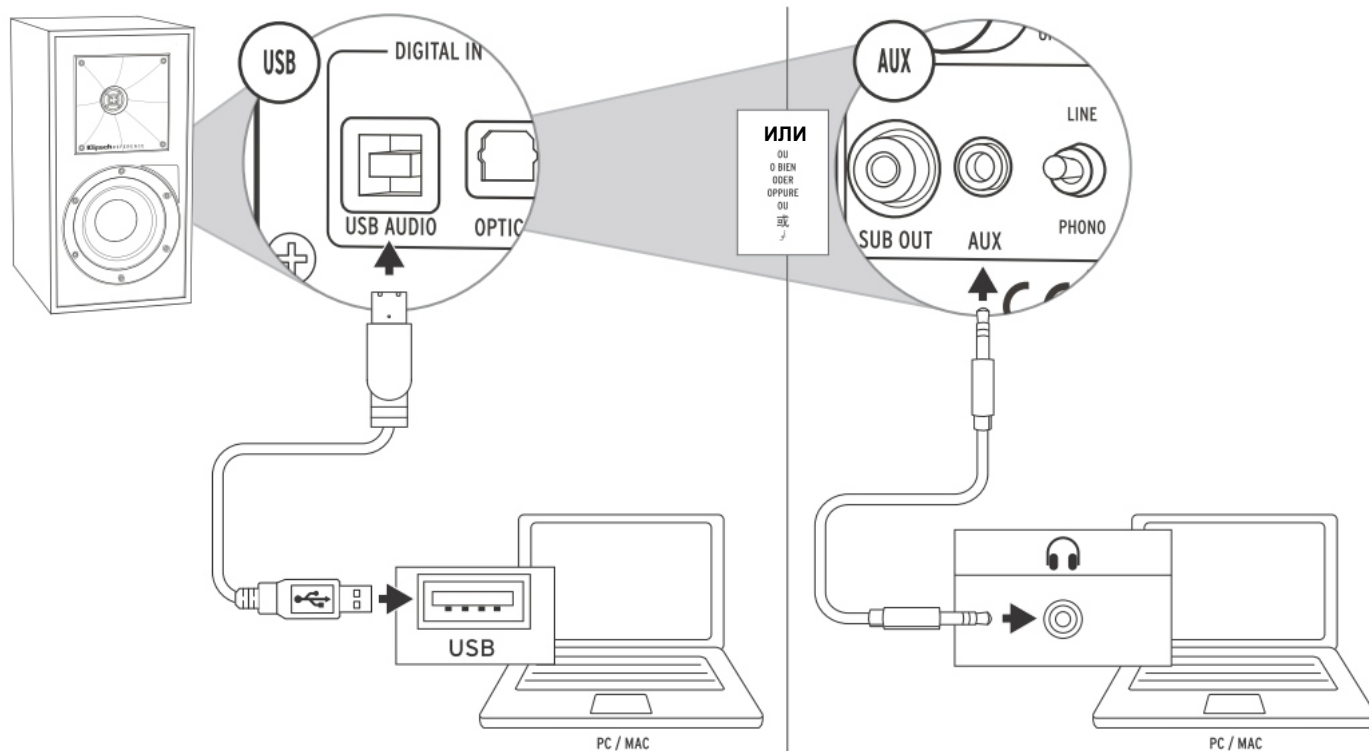





# ПУЛЬТ ДУ

TÉLÉCOMMANDE • CONTROL REMOTO • FERNBEDIENUNG • TELECOMANDO • CONTROLE REMOTO • جهاز تلمي غ عت • 遥控器

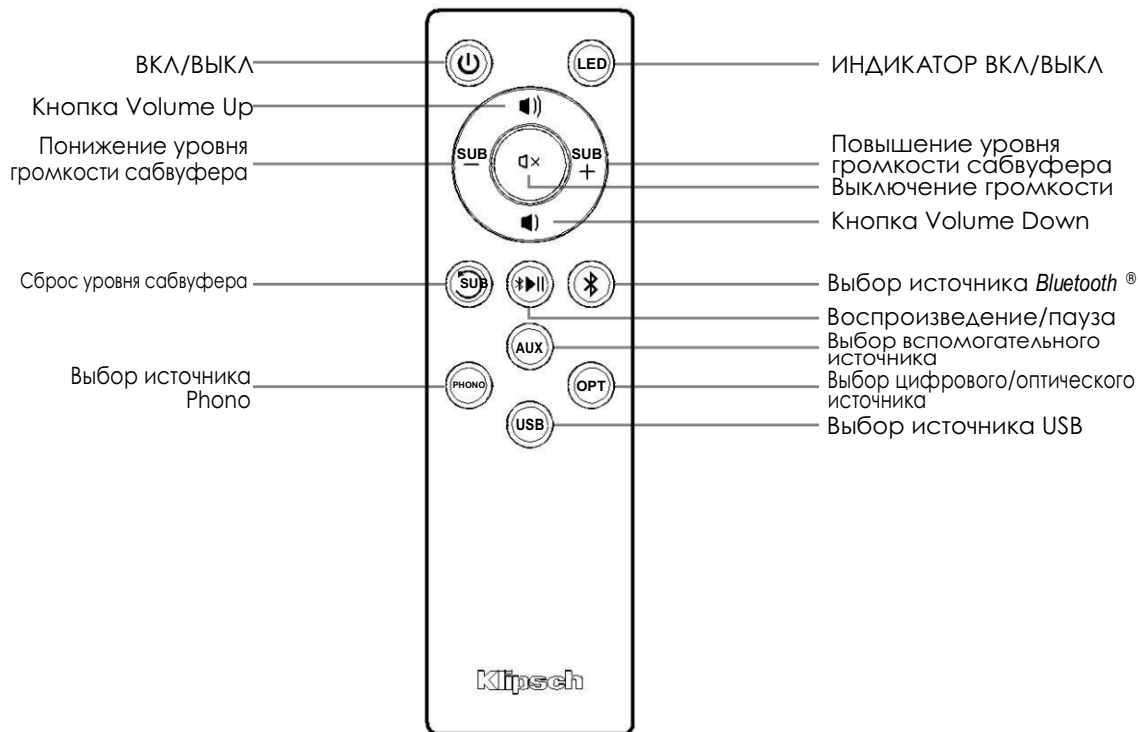

## ИК-КОДЫ ДИСТАНЦИОННОГО УПРАВЛЕНИЯ

ВКЛ / ВЫКЛ	0x 02FD 0AF5
Выключение громкости	0x 02FD 0DF2
Сабвуфер Повышение уровня	0x 02FD 0CF3
Сабвуфер Понижение уровня	0x 02FD 04FB
Volume Up	0x 02FD 1CE3
Volume Down	0x 02FD 07F8
Сабвуфер Сброс уровня	0x 02FD 03FC
ИНДИКАТОР ВКЛ/ВЫКЛ	0x 02FD 08F7
Воспроизведение/пауза	0x 02FD 1EE1
Граммофонный Выбор источника	0x 02FD 01FE
Вспомогательный Выбор источника	0x 02FD 09F6
Оптический цифровой Выбор источника	0x 02FD 00FF
Выбор источника USB	0x 02FD 48B7
<i>Bluetooth</i> ® Выбор источника	0x 02FD 5CA3

<p><b>ВКЛ / ВЫКЛ</b></p> <p>Sous tensio / Hors tension Encendido / Apagado Ein / Aus Acceso / Spento Ligar / Desligar 开/关 الطبل ايلف/تشغيع</p>	<p><b>Выключение звука</b></p> <p>Sourdiné Silenciador Stummschaltung Disattivazione audio Desativar áudio 静音 ت هت الصو</p>	<p><b>Повышение уровня громкости сабвуфера</b></p> <p>Niveau haut du haut-parleur d'extrêmes graves Subida de nivel de subwoofer Subwoofer-Pegel Plus Aumento livello subwoofer Aumentar nível de volume do subwoofer 低音炮电平上升 ت وى ضغ الصوت رفع ط</p>	<p><b>Понижение уровня громкости сабвуфера</b></p> <p>Niveau bas du haut-parleur d'extrêmes graves Bajada de nivel de subwoofer Subwoofer-Pegel Minus Riduzione livello subwoofer Diminuir nível de volume do subwoofer 低音炮电平下降 ت وى ضغ الصوت خفض ط</p>	<p><b>Volume Up</b></p> <p>Volume haut Subida de volumen Lauter Aumento volume Aumentar o volume 音量增大 ت وى الصوت رفع ط</p>	<p><b>Volume Down</b></p> <p>Volume bas Bajada de volumen Leiser Riduzione volume Diminuir o volume 音量减小 ت وى الصوت خفض ط</p>
--	---	---	---	--	---

<p><b>Сброс уровня сабвуфера</b></p> <p>Réinitialisation du niveau du haut-parleur d'extrêmes graves Restablecimiento de nivel de subwoofer Subwoofer-Pegel zurücksetzen Ripristino livello subwoofer Restabelecer nível de volume do subwoofer 低音炮电平复位 ت وى ضغ الصوت اعداح ضبط ط</p>	<p><b>ИНДИКАТОР ВКЛ/ВЫКЛ</b></p> <p>DEL MARCHE/ARRÊT INDICADOR LED ENCENDIDO/APAGADO LED AN/AUS LED ACCESO/SPENTO LED LIGA/DESLIGA LED 灯开/关 ججج الإلمربشاصب ايلف/تشغيع</p>	<p><b>Воспроизведение/пауза</b></p> <p>Lecture/pause Reproducción/pausa Wiedergabe/Pause Riproduzione / Pausa Reproduzir/Pausar 播放/暂停 ت ايم ايلف/تشغيع</p>
---	--	--

<p><b>Выбор источника Phono</b></p> <p>Sélection de la source Phono Selección de fuente de tocadiscos Phono-Quellenwahl Selezione sorgente phono Seleção de fonte fono 唱机源选择 تحديد المصدر الصوتي</p>	<p><b>Выбор вспомогательного источника</b></p> <p>Sélection de la source auxiliaire Selección de fuente auxiliar AUX-Quellenwahl Selezione sorgente ausiliaria Seleção de fonte auxiliar 辅助源选择 ي ف تحديد المصدر الضنب</p>	<p><b>Выбор цифрового оптического входа</b></p> <p>Sélection de la source optique numérique Selección de fuente óptica digital Digital-optische Quellenwahl Selezione segnale ottico digitale Seleção de fonte ótica digital 数字光源源选择 ي المصدر الجصري الرم تحديد</p>	<p><b>Выбор источника USB</b></p> <p>Sélection de la source USB Selección de fuente USB USB-Quellenwahl Selezione sorgente USB Seleção de fonte USB USB 源选择 تحديد مصدر USB</p>	<p><b>Выбор источника Bluetooth®</b></p> <p>Sélection de la source Bluetooth® Selección de fuente Bluetooth® Bluetooth®-Quellenwahl Selezione segnale Bluetooth® Seleção de fonte Bluetooth® 蓝牙源选择 «Bluetooth» تحديد مصدر</p>
--	---	---	--	---

# БЕСПРОВОДНАЯ ТЕХНОЛОГИЯ **BLUETOOTH®**

TECNOLOGÍA INALÁMBRICA **BLUETOOTH®** • CONFIGURACIÓN DE TECNOLOGIA WIRELESS **BLUETOOTH®** • DRAHTLOSE **BLUETOOTH®** • TECHNOLOGIE-SETUP • CONFIGURAZIONE  
 TECNOLOGIA WIRELESS **BLUETOOTH®** • CONFIGURAÇÃO DE TECNOLOGIA SEM FIO **BLUETOOTH®** • **BLUETOOTH®** 蓝牙无线技术 • الاتصاف بـ **BLUETOOTH®** تكنولوجيا

## СОПРЯЖЕНИЕ

CONNEXION  
 CONEXIÓN  
 VERBINDEN  
 COLLEGAMENTO  
 CONECTAR  
 连接  
 ربط

**1**

**Удерживать 3 секунды**  
 Appuyer pendant 3 secondes / Mantenga oprimido durante 3 segundos / 3 Sekunden gedrückt halten / Tenere premuto per 3 secondi / Manter pressionado por 3 segundos / 保持 3 秒 / ضغط بـ 3 ثوانٍ

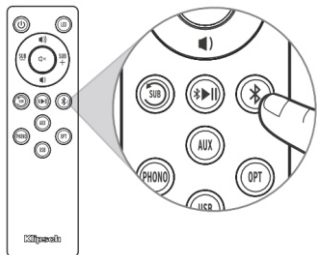

ИЛИ  
 OU  
 O BIEN  
 ODER  
 OPPURE  
 OÙ  
 或  
 أو

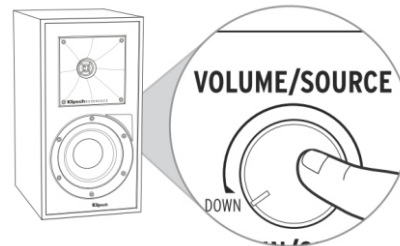

## 2 Мигающий синий

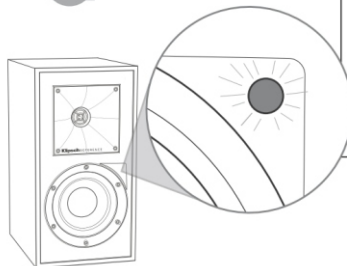

**Синий / Мигающий**  
 Bleu / Clignotant  
 Azul / Destello  
 Blau / Blink  
 Blu / Lampeggiante  
 Azul / Intermitente  
 蓝色 / 闪烁  
 زرل / وُض

## 3

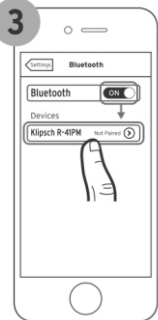

## 4



## 5 Синий, горящий без мигания

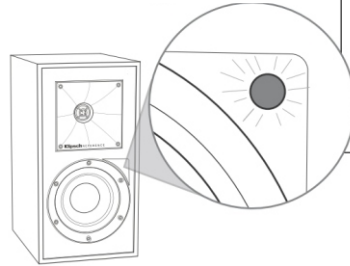

**Синий / без мигания**  
 Bleu / Continu  
 Azul / Continuo  
 Blau / Dauerhaft  
 Blu / Luce fissa  
 Azul / Constante  
 蓝色 / 常亮  
 ت زرل / غب

Только пример. Ваше устройство может отличаться.  
 • À titre d'exemple seulement. Votre appareil peut être différent. • Este es solo un ejemplo. Es posible que su dispositivo sea diferente. • Nur als Beispiel. Ihr Gerät kann anders aussehen  
 Solo a titolo esemplificativo. Lo specifico dispositivo può essere diverso. • Apenas para exemplo. O dispositivo pode ser diferente. • 仅为示例。实际设备可能有所不同。 • فقط بخت جاسم. • فقط بخت جاسم

## ПЕРЕПОДКЛЮЧЕНИЕ

RECONNECTER  
RECONECTAR  
ERNEUT VERBINDEN  
RICONNESSIONE  
RECONECTAR  
重新连接  
اعداح توصي

1

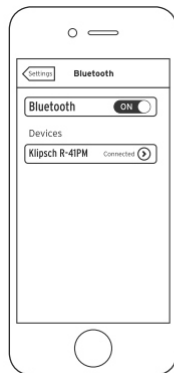

2

Нажмите 1 раз

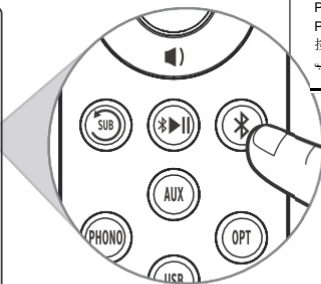
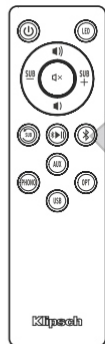

## Нажмите 1 раз

Appuyer 1 fois  
Oprima 1 vez  
1x drücken  
Premere 1 volta  
Pressionar uma vez  
按 1 次  
حدسضطر ح ونبه

3

Без мигания

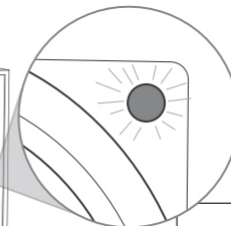
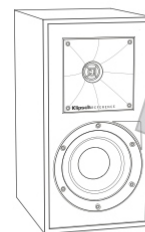

## Синий, горящий без мигания

Continuo  
Continuo  
Dauerhaft  
Luce fissa  
Costante  
常亮  
ازرئت چنب

## ВЫХОД САБВУФЕРА

SORTIE DU HAUT-PARLEUR D'EXTRÊMES GRAVES • SALIDA DE SUBWOOFER • SUBWOOFER-AUSGANG • USCITA SUBWOOFER • SAÍDA PARA SUBWOOFER • 低音炮输出 • مخرج مُصنِّع المَو

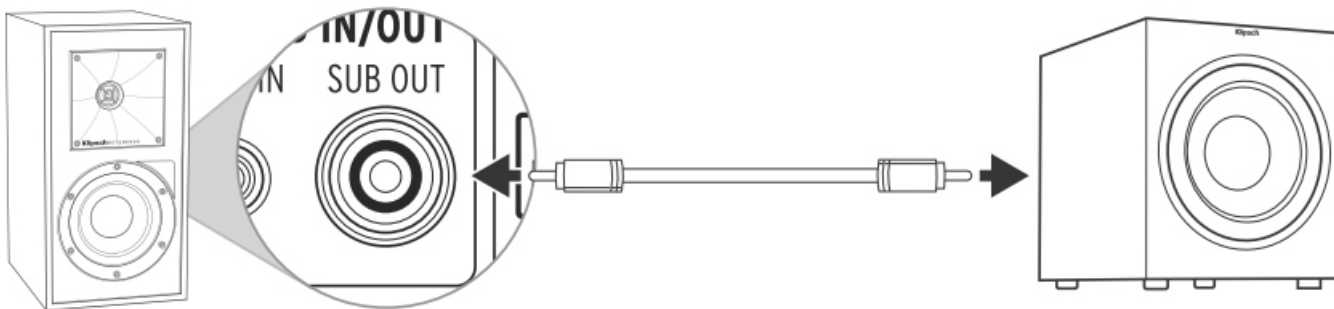

## СВЕТОДИОДНЫЙ ИНДИКАТОР ИСТОЧНИКА

INDICATEUR DE SOURCE À DEL • INDICADOR LED DE FUENTE • LED-QUELLENANZEIGE • SPIA LED SORGENTE AUDIO • LED INDICADOR DE FONTE • LED 源指示灯 • LED 源指示灯 • LED 源指示灯

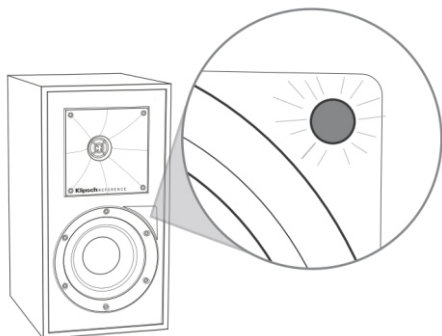

### СИНИЙ = вход Bluetooth®

BLEU = Entrée Bluetooth®  
 AZUL = Entrada Bluetooth®  
 BLAU = Bluetooth®-Eingang  
 BLU = Ingresso Bluetooth®  
 AZUL = Entrada Bluetooth®  
 LED 源指示灯  
 1 أ زول = نذخ Bluetooth®

### ФИОЛЕТОВЫЙ = вход Phono

VIOLET = Entrée phono  
 MORADO = Entrada de tocadiscos  
 LILA = Phono-Eingang  
 VIOLA = Ingresso phono  
 ROXO = Entrada fono  
 紫色 = 唱机输入  
 ي = نذخ صوتي أرجوب

### ЗЕЛЕНЫЙ = вход Aux

VERT = Entrée auxiliaire  
 VERDE = Entrada auxiliar  
 GRÜN = AUX-Eingang  
 VERDE = Ingresso auxiliar  
 VERDE = Entrada auxiliar  
 绿色 = 辅助输入  
 ي ف أخضر = نذخ اصنب

### КРАСНЫЙ = оптический вход

ROUGE = Connexion Optique  
 ROJO = Conexión óptica  
 ROTÉ = Optische Verbindung  
 ROSSO = Connessione Ottica  
 VERMELHO = Conexão ótica  
 红 = 数字光纤连接  
 ي أجر = نذخ كسر

### БЕЛЫЙ = вход USB

BLANC = Entrée audio USB  
 BLANCO = Entrada de audio USB  
 WEISS = USB-Audio-Eingang  
 BIANCO = Ingresso audio USB  
 BRANCO = Entrada de áudio USB  
 白色 = USB 音频输入  
 ت أبيض = نذخ صو USB







# ВКЛЮЧЕНИЕ/ВЫКЛЮЧЕНИЕ ЭКВАЛАЙЗЕРА БАСОВ

DÉSACTIVER/ACTIVER L'ÉGALISEUR DES GRAVES DYNAMIQUE • DESACTIVAR / ACTIVAR LA ECUALIZACIÓN DE BAJOS DINÁMICOS • DYNAMISCHEN BASS-EQ DEAKTIVIEREN/AKTIVIEREN • ABILITA / DISABILITA EQUALIZZAZIONE DEI BASSI DINAMICA • DESATIVAR/ ATIVAR A EQUALIZAÇÃO DINÂMICA DE GRAVES • خفض/رفع ديناميكية الترددات المنخفضة • 禁用/启用动态低音均衡器

شئ / تعطى

**1**  
**Удерживать 3 секунды**  
Appuyer pendant 3 secondes  
Mantenga oprimido durante 3 segundos 3 Sekunden gedrückt halten  
Tenere premuto per 3 secondi  
Manter pressionado por 3 segundos  
保持 3 秒  
بإدخال ضغط 3 ثوانٍ

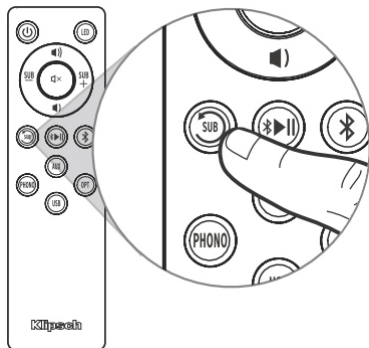

**2**  
**Мигнет 2 раза**  
Clignote x2  
Destella x2  
Blinkt x2  
Lampeggia x2  
Piscará x2  
闪烁 x2

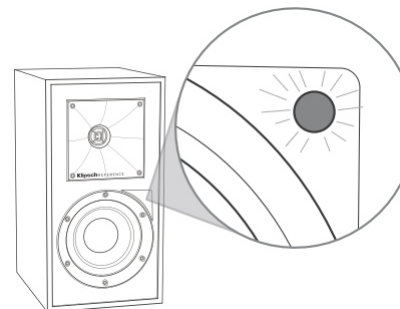

**ВКЛЮЧЕН**  
D'ACTIVATION  
ACTIVAR  
AKTIVIEREN  
ATTIVATA  
ATIVAR  
启用  
كشئ

**1**  
**Удерживать 3 секунды**  
Appuyer pendant 3 secondes  
Mantenga oprimido durante 3 segundos 3 Sekunden gedrückt halten  
Tenere premuto per 3 secondi  
Manter pressionado por 3 segundos  
保持 3 秒  
بإدخال ضغط 3 ثوانٍ

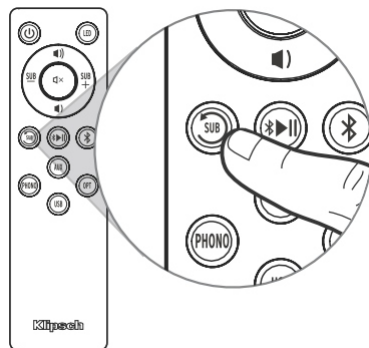

**2**  
**Мигнет 1 раз**  
Clignote x1  
Destella x1  
Blinkt x1  
Lampeggia x1  
Piscará x1  
闪烁 x1  
الوضوءة x1

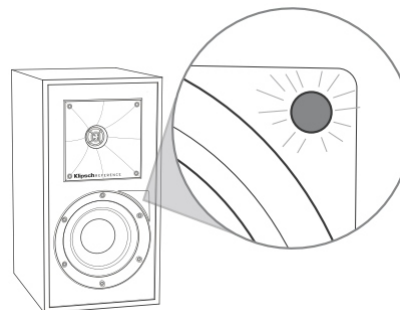

**ОТКЛЮЧЕН**  
DESACTIVATION  
DESACTIVAR  
DEAKTIVIEREN  
DISATTIVATA  
DESATIVAR  
禁用  
تعطى

# ВОЗВРАТ К ЗАВОДСКИМ НАСТРОЙКАМ

REINITIALISATION • RESTABLECIMENTO DE FÁBRICA • RÜCKSETZUNG AUF WERKSEINSTELLUNG • RIPRISTINO IMPOSTAZIONI DI FABBRICA • RESTABELECIMENTO DAS CONFIGURAÇÕES DE FÁBRICA • 恢复出厂设置 • اعادة ضبط ع المص

1

## Выберите источник: Phono, аналоговый, цифровой или USB

Sélectionner la source Phono, auxiliaire, Optique ou USB  
 Seleccionar tocadiscos, auxiliar, óptica o bien USB  
 Quellenwahl auf Phone, AUX, Optische oder USB  
 Selezionare il segnale per phono, ausiliaria, Ottica oppure USB  
 Selezione a fonte para o fono, auxiliar, ótica ou USB  
 选择源至唱机, 辅, 数字或USB  
 USB صوتي(أو ANALOG) بطري (تسري أو DIGITAL) حشد المصدر

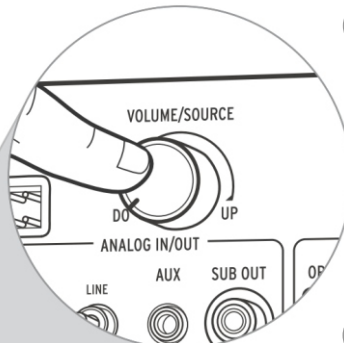
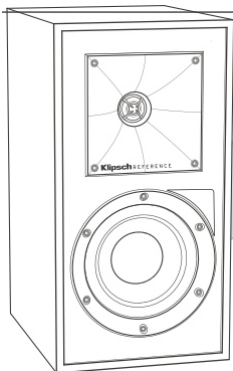

2

## Нажмите и удерживайте

Appuyer et Maintenir  
 Presione y mantenga  
 Drücken und halten  
 Tieni premuto  
 Pressione e segure  
 按下并保持  
 طئي ضغطت

3

## Нажмите

Appuyer  
 Oprima  
 drücken  
 Premere  
 Pressionar  
 按  
 ضغطت

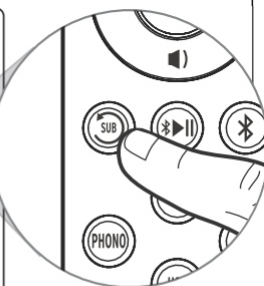
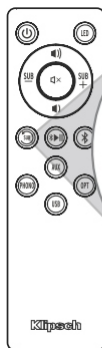

4

## Отпустите

Libération  
 Lanzamiento  
 Freisetzung  
 Liberare  
 Lançamento  
 发布  
 ح اطلاق شرب

5

## Мигает в течение 10 секунд

Clignote 10 secondes  
 Destella 10 segundos  
 Lampeggia 10 secondi  
 Piscará 10 segundos  
 10SekundenBlink  
 闪烁 10 秒  
 درج: الوضعت 10 ثوب

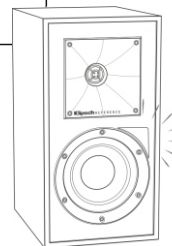

## \*ПРИМЕЧАНИЕ\* Сброс к заводским настройкам очистит список сопряженных устройств Bluetooth®

\*REMARQUE\* La réinitialisation aux réglages d'usine effacera l'historique d'association Bluetooth®

\*NOTA\* El restablecimiento de fábrica borra el historial de vinculación de Bluetooth®

\*HINWEIS\* Rücksetzung auf Werkseinstellungen löscht die gespeicherten Bluetooth® Kopplungen

\*NOTA\* Il ripristino delle impostazioni di fabbrica cancella la cronologia delle associazioni Bluetooth®

\*OBSERVAÇÃO\* O restabelecimento das configurações de fábrica apagará o histórico de emparelhamento Bluetooth®

\*注\*: 出厂设置恢复将清除蓝牙配对历史

وذي مت اءءء حءءء ع المص إلى اءءء مع رءءءء BLUETOOTH®: المءءء\*

# ОТКЛЮЧЕНИЕ АВТОМАТИЧЕСКОГО ЗАПУСКА В РЕЖИМЕ ОЖИДАНИЯ

DÉSACTIVER LA VEILLE AUTOMATIQUE • DESHABILITAR AUTO-STANDBY • DEAKTIVEREN SIE DEN AUTOMATISCHEN STANDBY-MODUS • DISABILITA L'AUTO-STANDBY • DESATIVAR A ESPERA AUTOMÁTICA • 禁用自动待机机 • تعطين وضع المتعدد نهد الت

1

## Выберите источник: Phono, аналоговый, цифровой или USB

Sélectionner la source Phono, auxiliaire, Optique ou USB

Seleccionar tocadiscos, auxiliar, óptica o bien USB

Quellenwahl auf Phone, AUX, Optische oder USB

Selezionare il segnale per phono, ausiliaria, Ottica oppure USB

Selecione a fonte para o fono, auxiliar, ótica ou USB

选择源至唱机, 轴, 数字或USB

USB إلى PHONO أو (صوتي) ANALOG أو (ظري نهد) DIGITAL ي أو تصو حدد المصدر

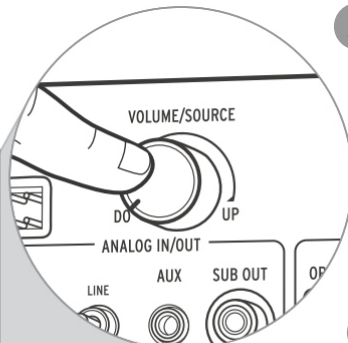
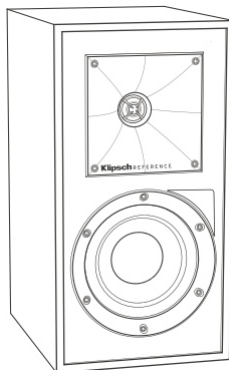

2

## Нажмите и удерживайте

Appuyer et Maintenir

Presione y mantenga

Drücken und halten

Tieni premuto

Pressione e segure

按下并保持

طنب ضغظنط

3

## Нажмите

Appuyer

Oprima

drücken

Premere

Pressionar

按

ضغظنط

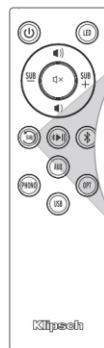

4

## Release

Libération

Lanzamiento

Freisetzung

Liberare

Lanzamento

发布

ح اطلال شرب

5

## Нажмите

Appuyer

Oprima

drücken

Premere

Pressionar

ضغظنط

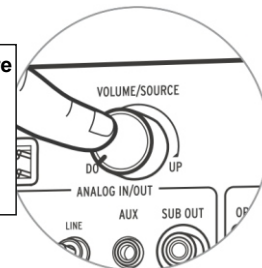

6

## ИНДИКАТОР меняет цвет на фиолетовый

LED Violet

LED Morado

LED Lila

LED Viola

LED Roxo

LED 紫色

DEL ارجوب

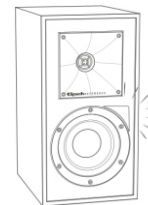

7

## Нажмите

Appuyer

Oprima

drücken

Premere

Pressionar

ضغظنط

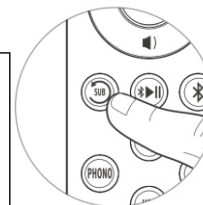

**КОДЫ ДИСТАНЦИОННОГО УПРАВЛЕНИЯ** (ДЛЯ УНИВЕРСАЛЬНЫХ ПУЛЬТОВ ИЛИ КАБЕЛЕЙ ДИСТАНЦИОННОГО УПРАВЛЕНИЯ)

RCA*	41609 или 43915
DIRECTV	31609
XFINITY**	30531 или 31023
BRIGHT HOUSE	288
AT&T (SILVER) 5156 или 5023	
AT&T (BLACK) 5156	

\* ПРИ НАЛИЧИИ КНОПКИ AUDIO/AUX ИЛИ AUDIO SB

\*\* КРАСНАЯ КНОПКА ПО ЦЕНТРУ  
ПРИМЕЧАНИЕ: НЕ ВСЕ УНИВЕРСАЛЬНЫЕ ПУЛЬТЫ  
СОВМЕСТИМЫ С УСТРОЙСТВОМ

ШЕСТНАДЦАТЕРИЧНЫЕ КОДЫ - НАБОР 1	
КНОПКА VOLUME UP	0x 856A 9F60
КНОПКА VOLUME DOWN	0x 856A 9E61
ВЫКЛЮЧЕНИЕ ГРОМКОСТИ	0x 856A 9966

ШЕСТНАДЦАТЕРИЧНЫЕ КОДЫ - НАБОР 3	
КНОПКА VOLUME UP	0x A55A 0AF5
КНОПКА VOLUME DOWN	0x A55A 0BF4
ВЫКЛЮЧЕНИЕ ГРОМКОСТИ	0x A55A 12ED

ШЕСТНАДЦАТЕРИЧНЫЕ КОДЫ - НАБОР 4	
КНОПКА VOLUME UP	0x 859A 817E
КНОПКА VOLUME DOWN	0x 859A 827D
ВЫКЛЮЧЕНИЕ ГРОМКОСТИ	0x 859A 8778

## ВАЖНЫЕ ПРАВИЛА ТЕХНИКИ БЕЗОПАСНОСТИ!

1. ПРОЧИТАЙТЕ эти инструкции.
2. СОХРАНИТЕ эти инструкции.
3. ОБРАЩАЙТЕ ВНИМАНИЕ на все предупреждения.
4. СЛЕДУЙТЕ всем инструкциям.
5. НЕ ИСПОЛЬЗУЙТЕ изделие возле воды.
6. Очистка выполняется ТОЛЬКО с помощью сухой тряпки.
7. НЕ ЗАКРЫВАЙТЕ вентиляционные отверстия. Устанавливайте устройство в соответствии с инструкциями производителя.
8. НЕ оставляйте изделие вблизи от источников тепла, таких как батареи отопления, обогреватели, печи и прочие изделия (включая усилители) которые вырабатывают тепло.
9. НЕ ПРЕНЕБРЕГАЙТЕ защитной функцией заземленной или полярной вилки. У полярной вилки два контакта, один шире другого. У заземляющей вилки два контакта и один заземляющий штырь. Широкий контакт или третий штырь обеспечивают вашу безопасность. Если поставляемая вилка не входит в розетку, обратитесь к электрику для замены такой устаревшей розетки.
10. ЗАЩИТИТЕ шнур питания от наступания или защемления, в частности, у вилок, розеток и на выходе из прибора.
11. ИСПОЛЬЗУЙТЕ ТОЛЬКО рекомендованные производителем дополнительные принадлежности.
12. ИСПОЛЬЗУЙТЕ ТОЛЬКО тележку, стойку, штатив, кронштейн или стол, рекомендованные производителем, или идущие в комплекте поставки. При использовании тележки будьте осторожны при перемещении устройства на тележке, чтобы не получить травмы при опрокидывании.
13. ОТСОЕДИНИТЕ шнур питания прибора из розетки во время грозы или если устройство не используется в течение длительного периода времени.
14. Обслуживание должен производить **КВАЛИФИЦИРОВАННЫЙ ПЕРСОНАЛ**.  Проведение технического обслуживания требуется в том случае, когда устройство было каким-либо образом повреждено, например, поврежден шнур питания или штепсельная вилка,

либо на изделие была пролита жидкость, либо внутрь него попали посторонние предметы, либо если устройству подверглось воздействию дождя или влаги, либо оно не работает должным образом, либо если вы уронили устройство.

15. На устройство НЕ ДОЛЖНЫ попадать капли или брызги воды, запрещается ставить на него предметы, заполненные водой, такие как вазы.
16. Чтобы полностью отключить данное устройство от сети переменного тока, отсоедините блок питания от розетки переменного тока.
17. Сетевая вилка/штепсельный соединитель используется в качестве устройства отключения, они всегда должны быть в рабочем состоянии.
18. НЕ перегружайте сетевые розетки или удлинители свыше их номинальной емкости, так как это может привести к поражению электрическим током или возгоранию.

 Воскалицательный знак с треугольником говорит о наличии важных инструкций по эксплуатации и обслуживанию (ремонту) в руководстве к прибору.

 Молния со стрелкой внутри равностороннего треугольника говорит пользователю, что внутри корпуса изделия имеется неизолированное "опасное напряжение", которое может оказаться достаточно сильным, чтобы привести к удару током.

**ПРЕДУПРЕЖДЕНИЕ:** Чтобы снизить риск возгорания или удара током, не подвергайте это устройство воздействию дождя или влаги.

**ПРЕДУПРЕЖДЕНИЕ:** Запрещается ставить на устройство источники открытого огня, например, горящие свечи.



**ПРЕДУПРЕЖДЕНИЕ:** Никогда не кладите элементы питания в рот, их легко проглотить! Опасность химического ожога.

Следует беречь элементы питания от детей и домашних животных. При проглатывании они могут вызвать серьезные ожоги всего за 2 часа, что может привести к смерти.

При случайном проглатывании аккумулятора, немедленно обратитесь к врачу.

**ПРЕДУПРЕЖДЕНИЕ :** Если аккумуляторный отсек надежно не закрывается, прекратите использование продукта и храните его в месте, недоступном для детей и домашних животных.

**ПРЕДУПРЕЖДЕНИЕ :** Не используйте протекающие или поврежденные батареи.

**ПРЕДУПРЕЖДЕНИЕ :** Риск утечки. Используйте аккумуляторы только указанных типов. Никогда не используйте вместе новые и использованные аккумуляторы. При установке соблюдайте полярность. Извлекайте аккумуляторы из устройств, которые не используются в течение длительного времени. Храните элементы питания в сухом месте.

**ПРЕДУПРЕЖДЕНИЕ :** Элементы питания (установленные аккумуляторы или батарейки) не должны подвергаться чрезмерному нагреву, например, вследствие воздействия солнечного света, пожара и т.п.

**ПРЕДУПРЕЖДЕНИЕ :** Опасность взрыва в случае неправильной замены элемента питания. Для замены используйте элементы питания того же или эквивалентного типа.

**ПРЕДУПРЕЖДЕНИЕ :** Не перезаряжайте элементы питания, у которых такая возможность не предусмотрена.

**ПРЕДУПРЕЖДЕНИЕ :** Не подвергайте устройство воздействию высоких или низких температур.

Пожалуйста, проводите утилизацию любых использованных элементов питания в соответствии с местными правилами. Не сжигать.



**ПРЕДУПРЕЖДЕНИЕ:** Не открывать! Риск поражения электрическим током. Напряжения в этом оборудовании опасны для жизни. Внутри изделия нет деталей, пригодных для пользовательского ремонта. Обслуживание должен производить квалифицированный персонал.

Поместите оборудование рядом с розеткой сети питания и убедитесь, что вы можете легко получить доступ к выключателю питания.

**ПРЕДУПРЕЖДЕНИЕ:** Данное изделие предназначено для работы ТОЛЬКО от напряжений переменного тока, указанных на задней панели, или входящем в комплект с устройством блоке питания. Работа от других напряжений, которые отличаются от указанных, может привести к необратимому повреждению продукта и аннулированию гарантии на него. При использовании адаптеров-штепсеров переменного тока нужно соблюдать осторожность, поскольку они позволяют подключать устройство к напряжениям, на работу с которыми оно не рассчитано. Если устройство оснащено отсоединяемым шнуром питания, используйте шнур только того типа, который поставляется с вашим устройством, либо шнур, предоставляемый местным дистрибьютором и/или розничным продавцом. Если вы не понимаете, какое именно рабочее напряжение нужно использовать, обратитесь к местному дистрибьютору и/или продавцу.

## ИНФОРМАЦИЯ О СОБЛЮДЕНИИ НОРМ ЕС

Разрешено иметь маркировку CE; соответствует Директиве ЕС по низковольтному оборудованию 2006/95/EC; соответствует Директиве ЕС по электромагнитной совместимости 2004/108/EC; соответствует Директиве ЕС по ограничению вредных веществ 2011/65/EC; соответствует Директиве ЕС об утилизации электрического и электронного оборудования 2002/96/EC; соответствует Директиве ЕС об экологическом проектировании 2009/125/EC; соответствует Регламенту ЕС, касающегося правил регистрации, оценки, санкционирования и ограничения использования химических веществ (REACH) 2006/121/EC; соответствует Директиве ЕС о радио- и телекоммуникационном оборудовании, в соответствии с которой это устройство нельзя утилизировать с обычными бытовыми отходами.

В состав данного устройства входят батареи, использование которых регулируется Европейской директивой 2006/66/EC. Их нельзя утилизировать с обычными бытовыми отходами. Необходимо руководствоваться нормативно-правовыми актами.

### Уведомление об утилизации электрического и электронного оборудования



Примечание: Этот знак относится только к странам

Европейского Союза (ЕС) и Норвегии. Это изделие маркируется в соответствии с Директивой ЕС об утилизации электрического и электронного оборудования 2002/96/EC (WEEE). Данный символ означает, что данное устройство не должно утилизироваться вместе с бытовыми отходами. Устройство следует отнести в соответствующий пункт приема по переработке электрического и электронного оборудования для надлежащей обработки, утилизации и переработки.

## ИНФОРМАЦИЯ О СООТВЕТСТВИИ СТАНДАРТАМ ФКС США И ЭМС КАНАДЫ

Это устройство соответствует применимым стандартам отрасли RSS Канады, для которых не требуются лицензии. Следующие утверждения справедливы при работе устройства:

- (1) Это устройство не может создавать помехи; и
- (2) должно воспринимать любые принятые помехи, включая помехи, которые могут привести к нежелательной работе.

**ПРИМЕЧАНИЕ:** Данное оборудование проверено и признано соответствующим ограничениям в отношении цифровых устройств класса В согласно части 15 правил ФКС (Федеральной комиссии связи, США). Эти ограничения предназначены для обеспечения необходимой защиты от критических помех при установке в жилых помещениях. Это оборудование создает, использует и может излучать радиочастотную энергию, и при несоблюдении инструкций по установке и использованию может наводить критические помехи на каналы радиосвязи. Однако не гарантируется отсутствие помех при конкретной установке. Если данное оборудование наводит критические помехи на теле- и радиооборудование,

что можно определить путем его включения и выключения, пользователь имеет право попытаться устранить помехи с помощью одной из следующих мер:

- Измените расположение или ориентацию приемной антенны.
- Увеличьте расстояние между оборудованием и приемником.
- Подключите оборудование к розетке другой цепи, отличной от той, к которой подключен приемник.
- Посоветуйтесь с продавцом или опытным теле/радио мастером.

В соответствии с положениями части 15 правил ФКС (Федеральной комиссии связи, США), данное цифровое устройство относится к классу В.

Осторожно: Изменения или модификации, не одобренные изготовителем, могут лишить пользователя права на использование оборудования.

## ИНФОРМАЦИЯ О СООТВЕТСТВИИ БЕСПРОВОДНОГО ПЕРЕДАТЧИКА

Знак «С», расположенный перед номером сертификации радиосвязи означает только то, что технические спецификации отрасли Канады были соблюдены.

Это устройство соответствует части 15 Правил ФКС и применимым стандартам отрасли RSS Канады, для которых не требуются лицензии. Следующие утверждения справедливы при работе устройства: (1) устройство не может создавать вредные помехи и (2) это устройство должно воспринимать любые принятые помехи, включая помехи, которые могут привести к нежелательной работе.

Данное оборудование соответствует ограничениям радиационного облучения ФКС и ИК, установленным для неконтролируемой среды. Это оборудование необходимо установить и эксплуатировать на минимальном расстоянии в 20 см между радиатором и вашим телом. Этот передатчик не должен располагаться или работать в непосредственной близости от любой другой антенны или передатчика.

R-51PM  
ВЕРСИЯ ПРОШИВКИ 0.0.0.0  
Рабочая частота Bluetooth: 2402-2480 МГц  
Максимальная P4-мощность: 4 дБм (э.и.м.и.)

R-41PM  
ВЕРСИЯ ПРОШИВКИ 0.0.0.0  
Рабочая частота Bluetooth: 2402-2480 МГц  
Максимальная P4-мощность: 4 дБм (э.и.м.и.)

**Klipsch**<sup>®</sup>

KEEPERS OF THE SOUND